



MOBILA ARKIV

Modern design och många möjligheter



Modern design och många möjligheter

- Modern och funktionell design
- Dekorfronter i stål, som har avrundade kanter med stor radie
- Dekorfronter i trä, som har helträ kantlist med stor radie
- Helsvetsade vagnar ger maximal stabilitet

- Stora hjul gör att vagnarna rullar lätt
- Enkel och snabb montering
- Levereras med X-stag eller ryggplåt
- Med handtag eller rattdrift
- Kan leveras med lås
- Snedställd tröskelplåt levereras till golvet
- Med skenor på eller nedsänkt i golv

Observera:

Det monteras normalt inte dekorfronter i bakkant på kompaktarkiven då de vanligtvis står mot en vägg. Står kompaktarkivet fritt i kontorslandskap bör man ha dekorfronter i båda änderna av arkivet.



Exempel på inredningar

Plana hyllor och ramar för hängmappar.

Hylla med delningsplåtar

Ramar för TMG hängmappar



Exempel på inredningar

Utdragbar avlastningshylla

Plana hyllplan med dokument. Djup 30 cm

Ramar med hängmappar. Djup 40 cm.





Översikt av tillbehörssortiment

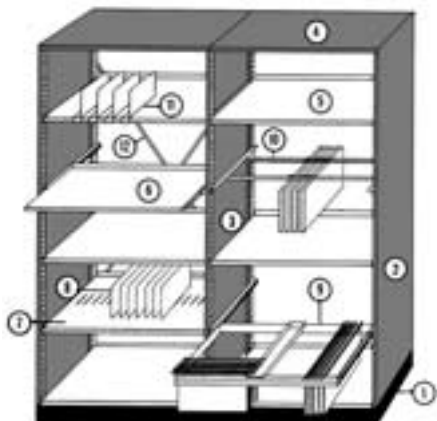

- 1 Sockel/vagn
- 2 Tät yttergavel
- 3 Tät innergavel
- 4 Tak
- 5 Plana hyllplan
- 6 Utdragbar hylla
- 7 Hylla för delningsplåtar
- 8 Delningsplåtar
- 9 Utdragsram för hängmappar A4
- 10 Upphängsram för hängande lateralmappar (TMG ol.)
- 11 Bokstöd/avdelare för plana hyllor
- 12 X-stag/ryggstag

FÄRGER OCH MATERIALVAL TILL MOBILA ARKIV

Dekorfront/yttergavel i lackerad stål/plåt

Standard färger: Ljus grå RAL 7035 / Svart RAL 7021 / Röd RAL 3020 / Blå RAL 5010
Andra färger levereras mot tillägg



Dekorfront/yttergavel i träpaneler

Körsbär / Bok / Björk
Andra träsorter levereras mot tillägg



Skena, stopp, golv och snedställd tröskelplåt



MÖJLIGHETER MED MOBILA ARKIV

Fasta hyllor med 6 hyllor i höjd som ger 60 hyllmeter.

Samma antal m² golvplats med ett mobilt arkiv ger 108 hyllmeter

Samma rum som med maximalt utnyttjande ger 360 hyllmeter. Alla hyllor kan utnyttjas från man startar med det minsta arkivet och till man har rummet färdig utbyggt

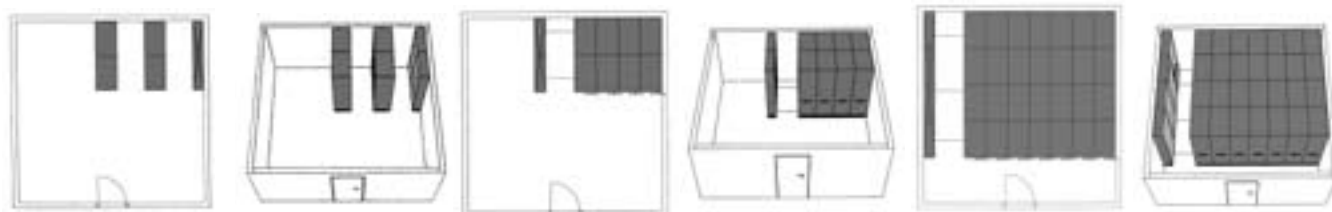

Mobilt arkiv som används till smådelslager





Variantbeskrivning

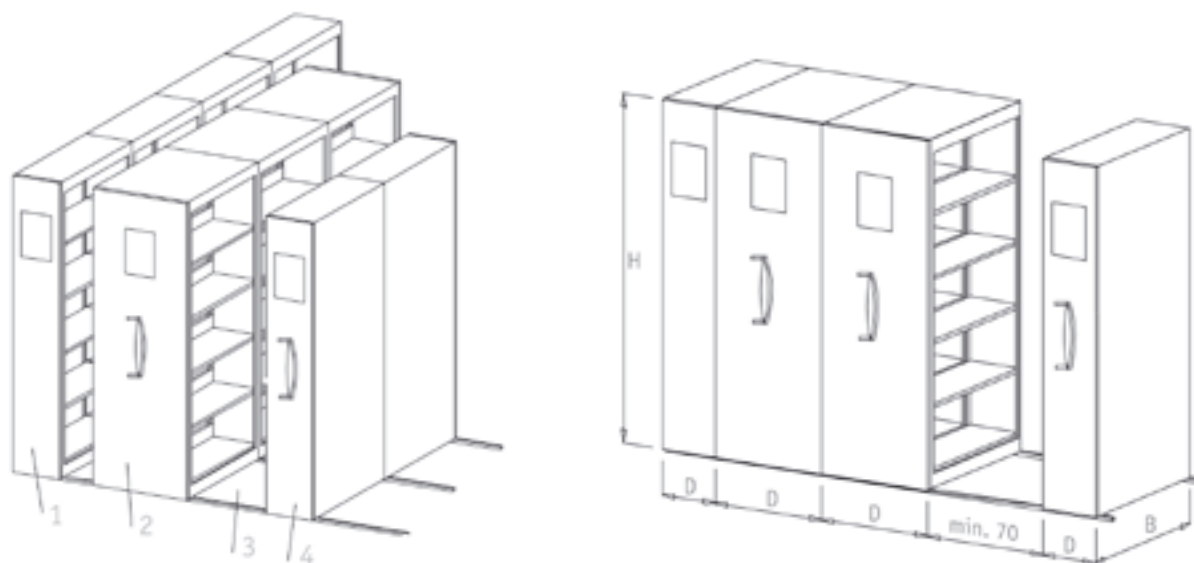

- 1 Enkel hylla (1-sidig) fastmonterat
- 2 Dubbel hylla (2-sidig) mobil med ratt
- 3 Invändigt golv
- 4 Enkel hylla (1-sidig) mobil med ratt, låsbar

Anläggningshöjd i mm

	H1	H2	H3	H4
Anläggningshöjd totalt, inkl. skenor och vagn/socket	1650 mm	2060 mm	2335 mm	2700 mm
Höjd på hyllgavel	1486 mm	1906 mm	2176 mm	2536 mm
Antal pärmhöjder (stående A4)	4	5	6	7

Djup på hyllor och inredning i mm

	D1	D2	D3	D4
Plana hyllor	300 mm	340 mm	400 mm	500 mm
Hyllor för delningsplåtar	300 mm	340 mm	400 mm	500 mm
Upphängning för klädhängare	300 mm	340 mm	400 mm	500 mm
Utdragbar plan hylla		340 mm	400 mm	500 mm
Ramar för hängmappar	340 mm	400 mm		
Upphängning för TMG-mappar	340 mm	400 mm		
Upphängning för Wäller-mappar	340 mm	400 mm		

Bredd per sektion i mm

	B1	B2
Hyllor och inredning enligt ovan	800 mm	1000 mm

Tillbehör

Delningsplåt vanlig	höjd 180 mm	djup 230 mm
Bokstöd	höjd 160 mm	djup 264 mm

POSTSORTERINGS HYLLA



Postsorterings hyllan är en funktionell och god lösning för översikt och ordning i organisationer med många anställda. Skåpen levereras komplett med hyllor som kan monteras steglöst i höjd, med 25 mm intervall avhängt av interna behov. Prissvärda och robusta skåp. Standard färg är ljus grå (RAL 7035)

Art. nr.	Modell	BxDxH (mm)	
70341	Postskåp med dörrar och utdragshylla	1000x435x1990	■
70342	Posthylla	1200x435x1990	■



ARKIVHYLLOR

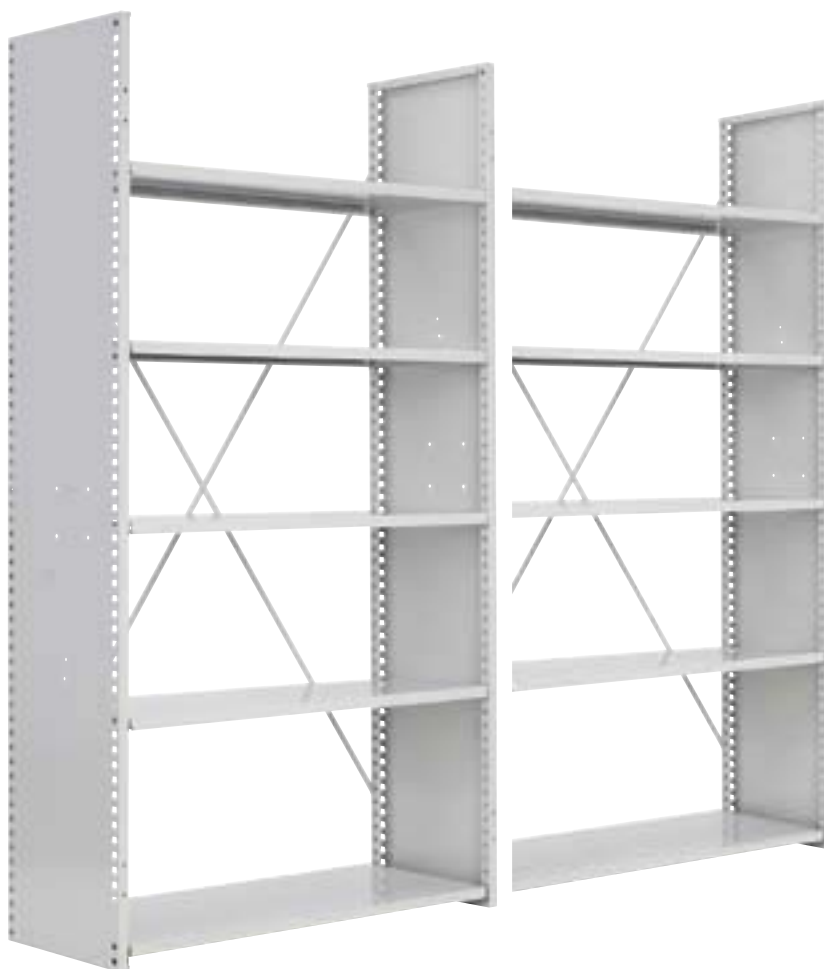

ARKIVHYLLA

Enkel startsektion, hylldjup 300 mm

Art. nr.	Typ	HxBxD (mm)	
96000	5 hyllor i höjd	1906x800x300	■
96001	5 hyllor i höjd	1906x1000x300	■
96040	6 hyllor i höjd	2176x800x300	■
96041	6 hyllor i höjd	2176x1000x300	■

Enkelt tilläggssektion, hylldjup 300 mm

Art. nr.	Typ	HxBxD (mm)	
96640	5 hyllor i höjd	1906x800x300	■
96641	5 hyllor i höjd	1906x1000x300	■
96656	6 hyllor i höjd	2176x800x300	■
96657	6 hyllor i höjd	2176x1000x300	■

Enkel startsektion, hylldjup 340 mm

Art. nr.	Typ	HxBxD (mm)	
96080	5 hyllor i höjd	1906x800x340	■
96081	5 hyllor i höjd	1906x1000x340	■
96120	6 hyllor i höjd	2176x800x340	■
96121	6 hyllor i höjd	2176x1000x340	■

Enkelt tilläggssektion, hylldjup 340 mm

Art. nr.	Typ	HxBxD (mm)	
96642	5 hyllor i höjd	1906x800x340	■
96643	5 hyllor i höjd	1906x1000x340	■
96658	6 hyllor i höjd	2176x800x340	■
96659	6 hyllor i höjd	2176x1000x340	■

Enkel startsektion, hylldjup 400 mm

Art. nr.	Typ	HxBxD (mm)	
96160	5 hyllor i höjd	1906x800x400	■
96161	5 hyllor i höjd	1906x1000x400	■
96200	6 hyllor i höjd	2176x800x400	■
96201	6 hyllor i höjd	2176x1000x400	■

Enkelt tilläggssektion, hylldjup 400 mm

Art. nr.	Typ	HxBxD (mm)	
96644	5 hyllor i höjd	1906x800x400	■
96645	5 hyllor i höjd	1906x1000x400	■
96660	6 hyllor i höjd	2176x800x400	■
96661	6 hyllor i höjd	2176x1000x400	■

Enkel startsektion, hylldjup 500 mm

Art. nr.	Typ	HxBxD (mm)	
96240	5 hyllor i höjd	1906x800x500	■
96241	5 hyllor i höjd	1906x1000x500	■
96280	6 hyllor i höjd	2176x800x500	■
96281	6 hyllor i höjd	2176x1000x500	■

Enkelt tilläggssektion, hylldjup 500 mm

Art. nr.	Typ	HxBxD (mm)	
96646	5 hyllor i höjd	1906x800x500	■
96647	5 hyllor i höjd	1906x1000x500	■
96662	6 hyllor i höjd	2176x800x500	■
96663	6 hyllor i höjd	2176x1000x500	■

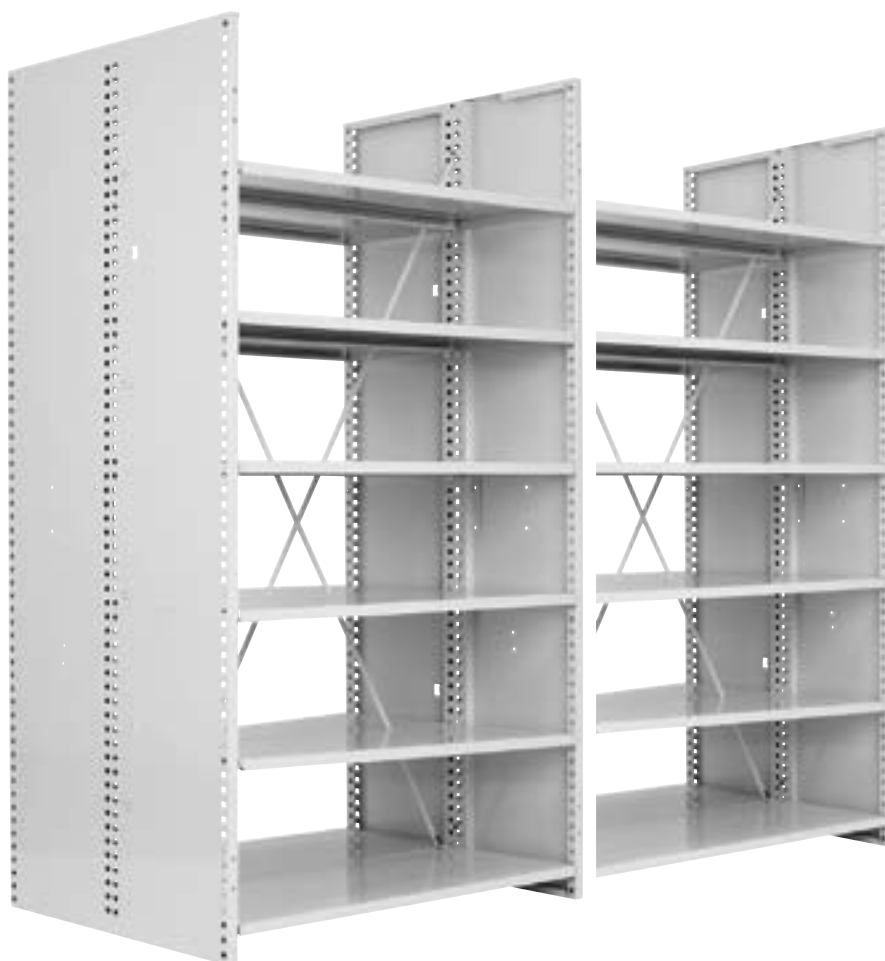

Dubbelsidig startsektion, hylldjup 300 mm

Art. nr.	Typ	HxBxD (mm)	
96320	5 hyllor i höjd	1906x800x300	☐
96321	5 hyllor i höjd	1906x1000x300	☐
96360	6 hyllor i höjd	2176x800x300	☐
96361	6 hyllor i höjd	2176x1000x300	☐

Dubbelsidig tilläggssektion, hylldjup 300 mm

Art. nr.	Typ	HxBxD (mm)	
96648	5 hyllor i höjd	1906x800x300	☐
96649	5 hyllor i höjd	1906x1000x300	☐
96664	6 hyllor i höjd	2176x800x300	☐
96665	6 hyllor i höjd	2176x1000x300	☐

Dubbelsidig startsektion, hylldjup 340 mm

Art. nr.	Typ	HxBxD (mm)	
96400	5 hyllor i höjd	1906x800x340	☐
96401	5 hyllor i höjd	1906x1000x340	☐
96440	6 hyllor i höjd	2176x800x340	☐
96441	6 hyllor i höjd	2176x1000x340	☐

Dubbelsidig tilläggssektion, hylldjup 340 mm

Art. nr.	Typ	HxBxD (mm)	
96650	5 hyllor i höjd	1906x800x340	☐
96651	5 hyllor i höjd	1906x1000x340	☐
96666	6 hyllor i höjd	2176x800x340	☐
96667	6 hyllor i höjd	2176x1000x340	☐

Dubbelsidig startsektion, hylldjup 400 mm

Art. nr.	Typ	HxBxD (mm)	
96480	5 hyllor i höjd	1906x800x400	☐
96481	5 hyllor i höjd	1906x1000x400	☐
96520	6 hyllor i höjd	2176x800x400	☐
96521	6 hyllor i höjd	2176x1000x400	☐

Dubbelsidig tilläggssektion, hylldjup 400 mm

Art. nr.	Typ	HxBxD (mm)	
96652	5 hyllor i höjd	1906x800x400	☐
96653	5 hyllor i höjd	1906x1000x400	☐
96668	6 hyllor i höjd	2176x800x400	☐
96669	6 hyllor i höjd	2176x1000x400	☐

Dubbelsidig startsektion, hylldjup 500 mm

Art. nr.	Typ	HxBxD (mm)	
96560	5 hyllor i höjd	1906x800x500	☐
96561	5 hyllor i höjd	1906x1000x500	☐
96600	6 hyllor i höjd	2176x800x500	☐
96601	6 hyllor i höjd	2176x1000x500	☐

Dubbelsidig tilläggssektion, hylldjup 500 mm

Art. nr.	Typ	HxBxD (mm)	
96654	5 hyllor i höjd	1906x800x500	☐
96655	5 hyllor i höjd	1906x1000x500	☐
96670	6 hyllor i höjd	2176x800x500	☐
96671	6 hyllor i höjd	2176x1000x500	☐

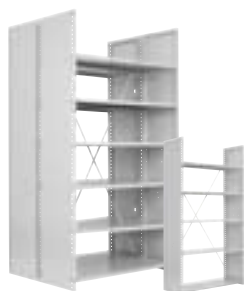
**Gavel till arkivhylla, 300 mm**

Art. nr.	Typ	Höjd (mm)	
50017	Gavel, enkel	1906	📏
50018	Gavel, enkel	2176	📏
50001	Gavel, dubbel	1906	📏
50002	Gavel, dubbel	2176	📏

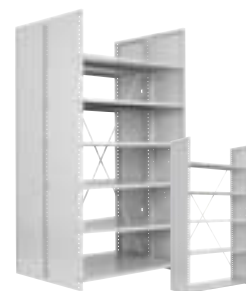
**Gavel till arkivhylla, 340 mm**

Art. nr.	Typ	HxBxD (mm)	
50021	Gavel, enkel	1906	📏
50022	Gavel, enkel	2176	📏
50005	Gavel, dubbel	1906	📏
50006	Gavel, dubbel	2176	📏

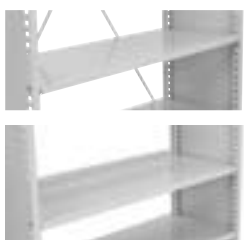
**Hyllalternativ, 300 mm**

Art. nr.	Typ	Höjd (mm)	
60213	Hylla, 75 kg last	800	📏
60214	Hylla, 75 kg last	1000	📏
60221	Hylla, 150 kg last	800	📏
60222	Hylla, 150 kg last	1000	📏
60203	Hylla, för delningsplåtar	800	📏
60204	Hylla, för delningsplåtar	1000	📏

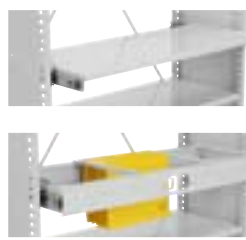
**Hyllalternativ, 340 mm**

Art. nr.	Typ	Höjd (mm)	
60215	Hylla, 75 kg last	800	📏
60219	Hylla, 75 kg last	1000	📏
60223	Hylla, 150 kg last	800	📏
60224	Hylla, 150 kg last	1000	📏
60205	Hylla, för delningsplåtar	800	📏
60206	Hylla, för delningsplåtar	1000	📏
60172	Utdragbar hylla	800	📏
60173	Utdragbar hylla	1000	📏
60178	Utdragsram för hängmappar	800	📏
60179	Utdragsram för hängmappar	1000	📏

**Tak till arkivhylla, 300 mm**

Art. nr.	Typ	Bredd (mm)	
60107	Tak, enkel	800	📏
60108	Tak, enkel	1000	📏
60099	Tak, dubbel	800	📏
60100	Tak, dubbel	1000	📏

**Tak till arkivhylla, 340 mm**

Art. nr.	Typ	Bredd (mm)	
60109	Tak, enkel	800	📏
60110	Tak, enkel	1000	📏
60101	Tak, dubbel	800	📏
60102	Tak, dubbel	1000	📏

Tillbehör till arkivhylla**Avlastningshylla till arkivhylla**

Denna utdragbara avlastningshylla i bok monteras enkelt och passar till alla stålhyllor.

Art. nr.	Typ	BxD(mm)	
60249	Avlastningshylla	700x290	📏

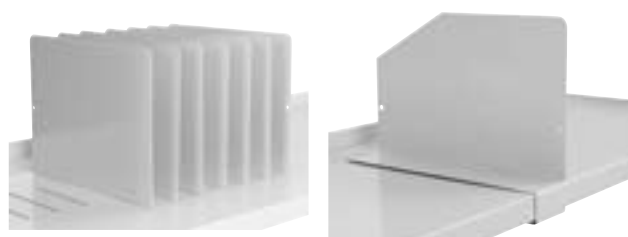
**Hylltillbehör**

Till hyllorna för delningsplåtar placeras vertikala, pulverlackerade stålplåtar för att dela det du förvarar i hyllorna. Alternativt kan du också välja bokstöd med greppkant (höger eller vänster). Etikettfickor i plast är en fördel när hyllan är på plats, och du skall märka hyllorna för att få en bra översikt i arkivet.

Art. nr.	Typ		
50146	Delningsplåt_HxD 180x230 mm		📏
50366	Bokstöd, höger_dxh 260x160 mm		📏
50367	Bokstöd, vänster_dxh 260x160 mm		📏
50165	Etikettficka i plast		📏

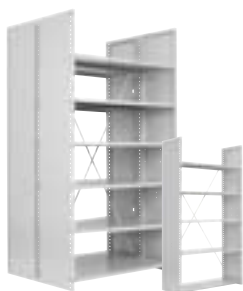

Gavel till arkivhylla, 400 mm

Art. nr.	Typ	Höjd (mm)	
50025	Gavel, enkel	1906	📏
50026	Gavel, enkel	2176	📏
50009	Gavel, dubbel	1906	📏
50010	Gavel, dubbel	2176	📏

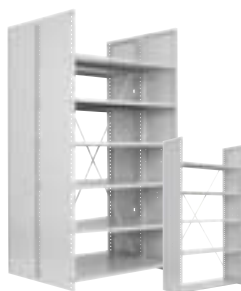

Gavel till arkivhylla, 500 mm

Art. nr.	Typ	Höjd (mm)	
50029	Gavel, enkel	1906	📏
50030	Gavel, enkel	2176	📏
50013	Gavel, dubbel	1906	📏
50014	Gavel, dubbel	2176	📏

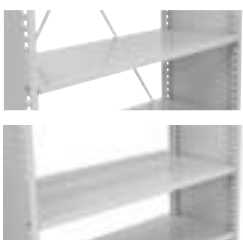

Hyllalternativ, 400 mm

Art. nr.	Typ	Höjd (mm)	
60217	Hylla, 75 kg last	800	📏
60218	Hylla, 75 kg last	1000	📏
60225	Hylla, 150 kg last	800	📏
60226	Hylla, 150 kg last	1000	📏
60207	Hylla, för delningsplåtar	800	📏
60208	Hylla, för delningsplåtar	1000	📏
60174	Utdragbar hylla	800	📏
60175	Utdragbar hylla	1000	📏
60180	Hylla för hängmappar	800	📏
60181	Hylla för hängmappar	1000	📏

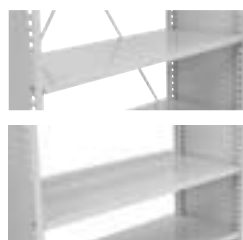

Hyllalternativ, 500 mm

Art. nr.	Typ	Höjd (mm)	
60216	Hylla, 75 kg last	800	📏
60220	Hylla, 75 kg last	1000	📏
60227	Hylla, 150 kg last	800	📏
60228	Hylla, 150 kg last	1000	📏
60209	Hylla, för delningsplåtar	800	📏
60210	Hylla, för delningsplåtar	1000	📏



Tak till arkivhylla, 400 mm

Art. nr.	Typ	Bredd (mm)	
60111	Tak, enkel	800	📏
60112	Tak, enkel	1000	📏
60103	Tak, dubbel	800	📏
60104	Tak, dubbel	1000	📏



Tak till arkivhylla, 500 mm

Art. nr.	Typ	Bredd (mm)	
60113	Tak, enkel	800	📏
60114	Tak, enkel	1000	📏
60105	Tak, dubbel	800	📏
60106	Tak, dubbel	1000	📏



Tilbehör till arkivhylla

Rygg och x-stag till arkivhyllorna är producerat i stål och pulverlackerat. Båda alternativen ger hyllorna god stabilitet, men med ryggplåtar, säkrar du att saker inte faller igenom hyllan.

Art. nr.	Typ	HxB(mm)	
60275	X-stag, enkel		📏
60278	X-stag, dubbel		📏
60091	Ryggplåt	1906x800	📏
60092	Ryggplåt	2176x800	📏
60095	Ryggplåt	1906x1000	📏
60096	Ryggplåt	2176x1000	📏